

Bestway®

58665

©2023 Bestway Inflatables & Material Corp.

All rights reserved/Tous droits réservés/Todos los derechos reservados/Alle Rechte vorbehalten/Tutti i diritti riservati

Trademarks used in some countries under license from/

Marques utilisées dans certains pays sous la licence de/

Marcas comerciales utilizadas en algunos países bajo la licencia de/

Die Warenzeichen werden in einigen Ländern verwendet unter Lizenz der/

Marchi utilizzati in alcuni paesi concessi in licenza a

Bestway Inflatables & Material Corp., Shanghai, China

Manufactured, distributed and represented in the European Union by/

Fabriqué, distribué et représenté dans l'Union Européenne par/Fabricado, distribuido y representado en la Unión Europea por/

Hergestellt, vertrieben und in der Europäischen Union vertreten von/Prodotto, distribuito e rappresentato nell'Unione Europea da

Bestway Europe S.p.a., Via Resistenza, 5, 20098 San Giuliano Milanese (Milano), Italy

Distributed in Latin America by/Distribué en Amérique latine par/Distribuido en Latinoamérica por/Distribuido na América Latina por

Bestway Central & South America Ltda, Salar Ascotan 1282, Parque Enea, Pudahuel, Santiago, Chile

Distributed in Australia & New Zealand by **Bestway Australia Pty Ltd, Unit 2/98-104 Camarvon St Silverwater, NSW 2128, Australia**

Tel: Australia: (+61) 2 9037 1388; New Zealand: 0800 142 101

Distributed in United Kingdom by **Bestway Corp UK Ltd, 8 Wentworth Road, Heathfield Industrial Estate, Newton Abbot, Devon, TQ12 6TL**

Exported by/Exporté par/Exportado por/Exportiert von/Esportato da

Bestway (Hong Kong) International Ltd./Bestway Enterprise Company Limited

Suite 713, 7/Floor, East Wing, Tsim Sha Tsui Centre, 66 Mody Road, Kowloon, Hong Kong

www.bestwaycorp.com

GEBRAUCHSANWEISUNG

TECHNISCHE SICHERHEITSHINWEISE

Diese Gebrauchsanweisung gründlich durchlesen und im Anschluss sorgfältig aufheben.

Die Einhaltung aller Sicherheits- und Betriebsanweisungen trägt zur optimalen Leistung des Schwimmbadroboters bei.

- Um das Verletzungsrisiko zu minimieren, ist eine Benutzung des Poolroboters durch Kinder untersagt.
- Während des Betriebes der Filterpumpe/Sandfilteranlage darf der Durchflussregler weder entfernt noch verschlossen werden.
- Die Filterpumpe/Sandfilteranlage darf erst eingeschaltet werden, sobald sich keine Personen mehr im Pool aufhalten.
- Vor Wartungsarbeiten jeglicher Art ist die Stromversorgung der Filterpumpe/Sandfilteranlage zu unterbrechen.

AUFBAU



VORAUSSETZUNGEN & BENÖTIGTES WERKZEUG

Überprüfen Sie den Verpackungsinhalt mithilfe der Gebrauchsanweisung auf dessen Vollständigkeit. Vergewissern Sie sich, dass die Komponente mit dem von Ihnen erworbenen Modell übereinstimmen. Sollten beim Kauf Teile beschädigt sein oder fehlen, wenden Sie sich bitte an den zuständigen Händler.

- Geeignet für runde Frame und Aufstellpools mit einem Durchmesser von bis zu 670 cm und ovale oder rechteckige Aufstellpools mit einer Länge von bis zu 670 cm
- Nicht geeignet für: Hydrium™ Stahlwandpools und Einbaupools
- Geeignet für: Filterpumpen und Sandfilteranlagen mit einer Durchflussraten von 5.678 - 12.113 l/h

Wichtiger Hinweis: Insofern Sie eine Filterpumpe mit einer Durchflussrate von 5.768 l/h verwenden, entfernen Sie die bitte die Bodenbürste von der Abdeckung des Filterkorbes. Dadurch wird die Leistung des Roboters optimiert. Bei höheren Durchflussraten kann die Bürste weiterhin verwendet werden.

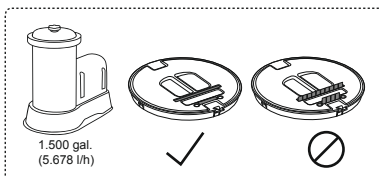

Alle wichtigen Aufbauschritte finden Sie im Abschnitt .

BITTE BEACHTEN: Die Abbildungen dienen lediglich zur Veranschaulichung und spiegeln möglicherweise nicht das tatsächliche Produkt wider. Nicht maßstabsgetreu.

Anschlussadapter mit Durchflussregler

• Der Roboter kann mit Filterpumpen/Sandfilteranlagen mit unterschiedlichen Durchflussraten verwendet werden. Um die Leistung des Roboters zu optimieren, muss sich der Durchflussregler in der richtigen Position befinden. Diese entnehmen Sie bitte der nachfolgenden Abbildung.

WICHTIGER HINWEIS: Befindet sich der Durchflussregler nicht in der korrekten Position, kann die Geschwindigkeit und die Leistung des Roboters beeinträchtigen.

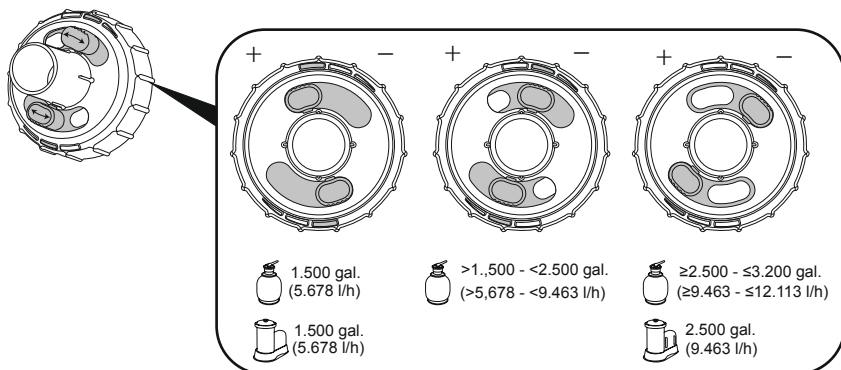

- Der Roboter verwendet den sogenannten Venturi-Effekt. Der Schlauch muss daher an den Wassereinlass des Pools angeschlossen werden. Bei falschem Anschluss funktioniert der Roboter nicht.
- Überprüfen Sie den Zustand der Filterkartusche oder des Sandes, bevor Sie den Roboter in Betrieb nehmen. Dadurch werden die Durchflussrate und die Leistung des Roboters erhöht.
- An der Unterseite befindet sich ein Schalter, mit dem der Kurvenradius der Räder eingestellt werden kann. Die für Ihren Pool geeignete Position entnehmen Sie bitte den Abbildungen in Schritt 2.
- Nach Abschluss aller Aufbauarbeiten können Sie den Roboter durch Einschalten des Filtersystems in Betrieb nehmen.

WARTUNG



WICHTIGER HINWEIS: Ziehen Sie vor der Reinigungsarbeiten den Stecker des Filtersystems. Die Filterkorb sowie das Filtersieb im Durchflussregler müssen vor jedem Gebrauch des Produkts überprüft werden. Verunreinigungen jeglicher Art können die Leistung des Poolroboters beeinträchtigen. Weiter Informationen entnehmen Sie bitte den Abbildungen im Abschnitt .

- Um die Leistung des Roboters zu verbessern, wird empfohlen, den Filterkorb sowie das Filtersieb im Inneren des Durchflussreglers alle 1 bis 2 Stunden zu reinigen.

LAGERUNG

- Vergewissern Sie sich vor der Lagerung des Roboters, dass sich im Inneren kein Restwasser mehr befindet. Dies kann zur Schimmelbildung führen und die Funktionalität beeinträchtigen.
- Wir empfehlen ausdrücklich, das Produkt in der Nebensaison (Wintermonate) vollständig abzubauen und im Anschluss an einem trockenen Ort bei moderaten Temperaturen zwischen 10 und 38 °C zu lagern.

FEHLERBEHEBUNG

Problem	Mögliche Ursache	Lösung
Der Roboter sammelt keine Verunreinigungen auf oder bewegt sich wenig bis gar nicht.	Der Filterkorb ist voll.	Informationen zur Reinigung des Filterkorbs entnehmen Sie bitte dem Abschnitt  .
	Das Filtersieb im Durchflussregler ist verstopft.	Reinigen Sie den Filtersieb des Durchflussreglers. Spülen Sie es hierzu mit klarem Wasser ab.
	Der Wasserauslassdüse des Pools ist verstopft.	Informationen zur Reinigung des Filterkorbs entnehmen Sie bitte dem Abschnitt  .
	Die Filterkartusche oder das Sandbett ist übermäßig verunreinigt.	Filterpumpe - Reinigen Sie die Filterkartusche oder tauschen Sie diese bei Bedarf aus. Sandfilteranlage - Trennen Sie den Poolroboter vom Pool und führen Sie eine Rückspülung sowie Spülung des Sandbetts durch.
	Es befindet sich Luft innerhalb der Filterpumpe/Sandfilteranlage	Halten Sie die Filterpumpe/Sandfilteranlage ab und entlüften Sie diese.
	Falten im Poolboden stellen für den Roboter ein Hindernis dar.	Das Pool wurde nicht ordnungsgemäß aufgebaut. Lassen Sie das Wasser ab und streichen Sie alle Falten glatt.
	Es wurde weiteres Poolzubehör, z.B. Chlorinator und/oder Poolheizung installiert.	Entfernen Sie zusätzliches Poolzubehör, da es die Durchflussrate und die Leistung des Produkts beeinträchtigt.
	Die Durchflussrate des Filtersystems ist zu gering.	Verwenden Sie ein Filtersystem mit entsprechender Durchflussrate.
	Ein oder mehrere Räder klemmen. Der Durchflussregler hat sich nicht geöffnet.	Kontrollieren Sie die Räder auf Verunreinigungen und entfernen Sie diese. Öffnen Sie den Durchflussregler.
Der Schlauch hat sich verheddert.	Der Schlauch wurde nicht richtig ausgerichtet.	Schalten Sie die Filterpumpe/Sandfilteranlage aus und richten Sie den Schlauch neu (C-Form) aus bevor Sie ihn wieder anschließen.
	Der Schlauch sinkt unter Wasser.	Passen Sie die Position der Schlauchbojen an.
	Der Poolroboter bewegt sich zu schnell.	Stellen Sie den Durchflussregler neu ein.
Der Fahrweg des Roboters deckt nicht den gesamten Poolboden ab.	Der Kurvenradius der Räder ist nicht richtig eingestellt.	Passen Sie den Kurvenradius der Räder an.

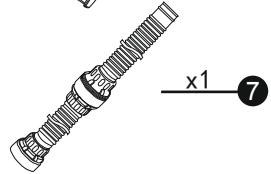
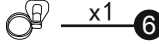
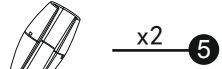
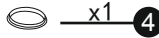
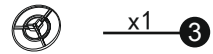
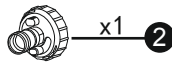
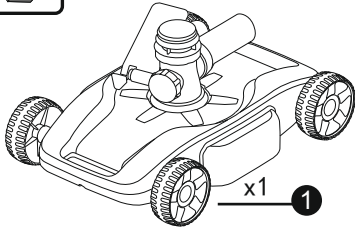

1

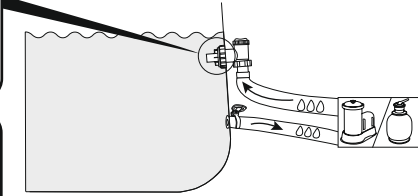
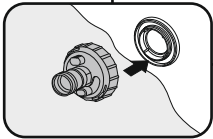
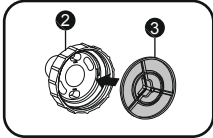
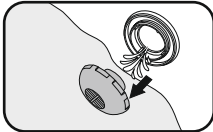

2

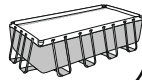
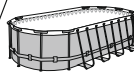
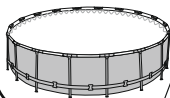
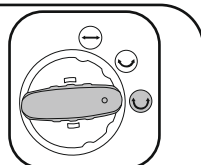
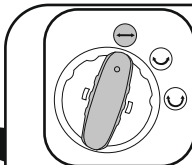
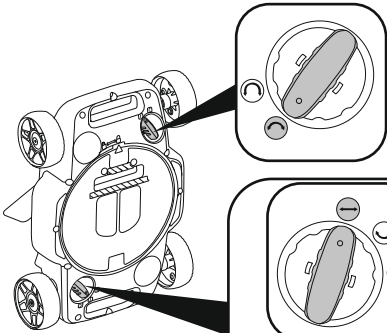

3

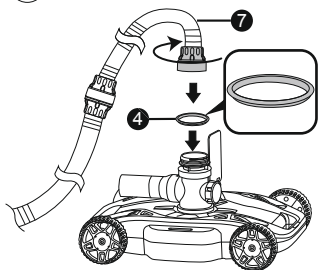

4

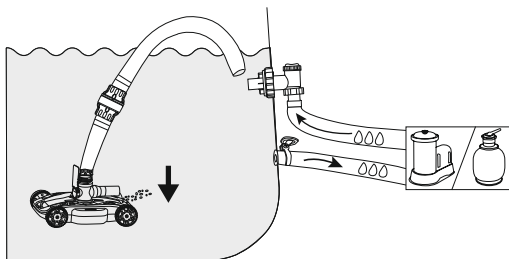

5

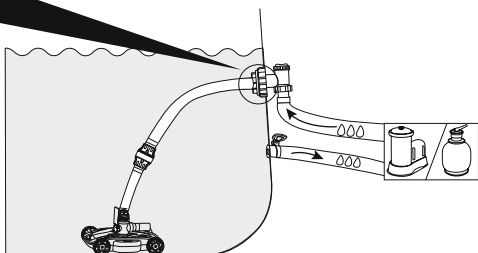
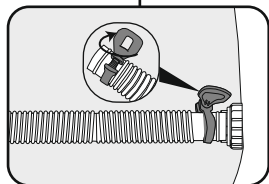
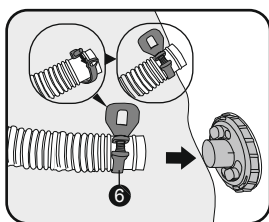

6

