

Bestway[®]

**APX 365[™]
STEEL PRO MAX[™]
STEEL PRO[®]**

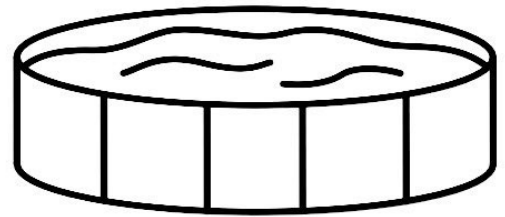

bestwaycorp.com/support

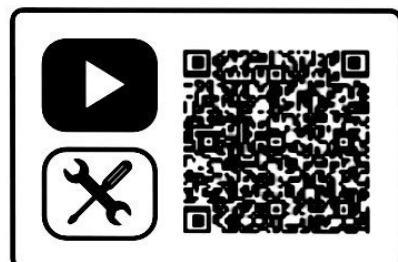

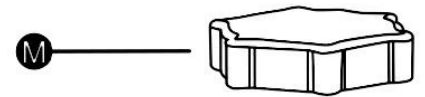
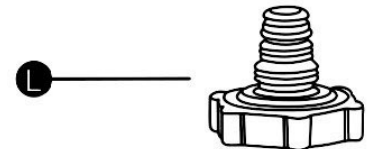
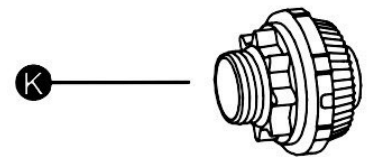
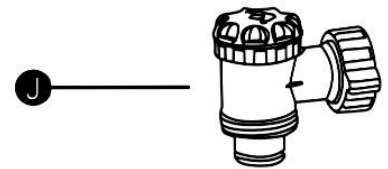
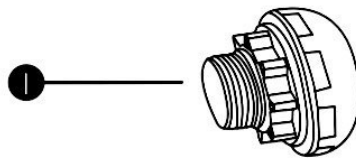
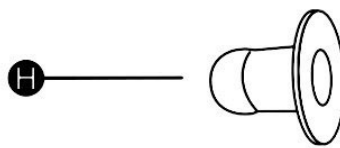
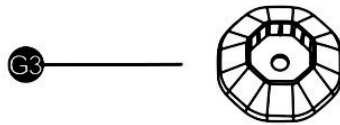
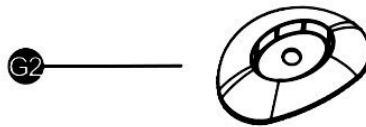
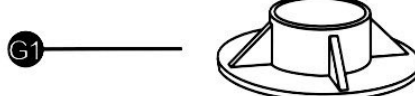
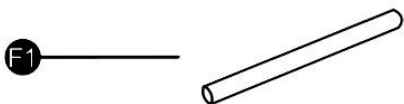
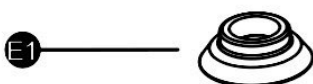
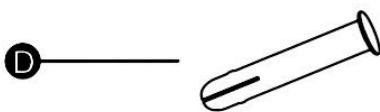
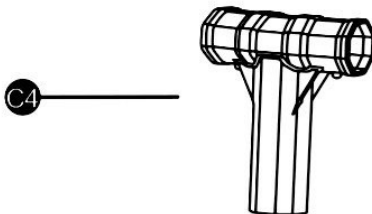
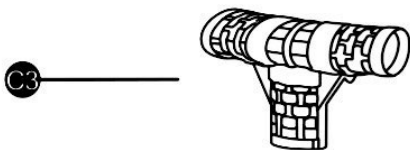
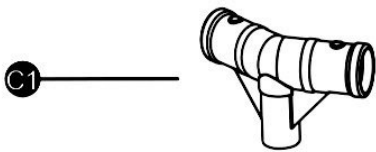

STEEL PRO®	3.05 m x 66 cm (10' x 26")	3.05 m x 76 cm (10' x 30")	3.66 m x 76 cm (12' x 30")
	56985	56677 / 56678 56679	56681 / 56680 56706
A	x1	x1	x1
B1	x10	x10	x12
B2	/	/	/
C1	x10	x10	x12
C2	/	/	/
C3	/	/	/
C4	/	/	/
D	x22	x22	x24
E1	/	/	/
E2	x22	x22	x24
F1	x10	x10	x12
F2	/	/	/
G1	x10	x10	x12
G2	/	/	/
G3	/	/	/
H	x2	x2	x2
I	/	/	/
J	/	/	/
K	/	/	/
L	x1	x1	x1
M	x1	x1	x1
N	x2	x2	x2



STEEL PRO MAX™	3.05 m x 76 cm (10' x 30")	3.66 m x 76 cm (12' x 30")	3.66 m x 1.00 m (12' x 39.5")	3.66 m x 1.22 m (12' x 48")	3.96 m x 1.07 m (13' x 42")	3.96 m x 1.22 m (13' x 48")	4.27 m x 84 cm (14' x 33")
	56406 / 56407 56408	56416 / 56417	56260 / 56418 56419 / 5614X 56709	56420 / 56421	561FY / 561FX	5618V / 5618W	56595 / 56597
A	x1	x1	x1	x1	x1	x1	x1
B1	x10	x12	x12	x12	x13	x13	x14
B2	/	/	/	/	/	/	/
C1	/	/	/	/	/	/	/
C2	x10	x12	x12	x12	/	/	/
C3	/	/	/	/	x13	x13	x14
C4	/	/	/	/	/	/	/
D	x22	x24	x24	x24	/	/	/
E1	x22	x24	x24	x24	/	/	/
E2	/	/	/	/	/	/	/
F1	x10	x12	x12	x12	x13	x13	x14
F2	/	/	/	/	/	/	/
G1	/	/	/	/	/	/	/
G2	x10	x12	x12	x12	x13	x13	x14
G3	/	/	/	/	/	/	/
H	x2	x2	x2	x2	x2	x2	x2
I	/	/	/	/	/	/	/
J	/	/	/	/	/	/	/
K	/	/	/	/	/	/	/
L	x1	x1	x1	x1	x1	x1	x1
M	x1	x1	x1	x1	x1	x1	x1
N	x2	x2	x4	x4	x4	x4	x4

STEEL PRO MAX™	4.27 m x 1.07 m (14' x 42")	4.27 m x 1.22 m (14' x 48")	4.57 m x 1.07 m (15' x 42")	4.57 m x 1.22 m (15' x 48")	4.88 m x 1.22 m (16' x 48")	5.49 m x 1.22 m (18' x 48")
	56949 / 56950 5614Z / 561JK 561JM	5612X / 5612Y	56488 / 56686 561GD / 561GC	56438 / 56439	5612Z / 5613A 56725 / 56726	56462 / 56463
A	x1	x1	x1	x1	x1	x1
B1	x14	x14	x15	x15	x16	x18
B2	/	/	/	/	/	/
C1	/	/	/	/	/	/
C2	/	/	/	/	/	/
C3	x14	x14	x15	x15	x16	x18
C4	/	/	/	/	/	/
D	/	/	/	/	/	/
E1	/	/	/	/	/	/
E2	/	/	/	/	/	/
F1	x14	x14	x15	x15	x16	x18
F2	/	/	/	/	/	/
G1	/	/	/	/	/	/
G2	x14	x14	x15	x15	x16	x18
G3	/	/	/	/	/	/
H	x2	x2	x2	x2	/	/
I	/	/	/	/	x1	x1
J	/	/	/	/	x2	x2
K	/	/	/	/	x1	x1
L	x1	x1	x1	x1	x1	x1
M	x1	x1	x1	x1	x1	x1
N	x4	x4	x4	x4	x4	x4



APX 365™	5.49 m x 1.32 m (18' x 52")	6.10 m x 1.32 m (20' x 52")	6.71 m x 1.32 m (22' x 52")
	561KB / 561KC	561KD / 561KE	561JY / 561JZ
A	x1	x1	x1
B1	/	/	/
B2	x18	x20	x22
C1	/	/	/
C2	/	/	/
C3	/	/	/
C4	x18	x20	x22
D	/	/	/
E1	/	/	/
E2	/	/	/
F1	/	/	/
F2	x18	x20	x22
G1	/	/	/
G2	/	/	/
G3	x18	x20	x22
H	/	/	/
I	x1	x1	x1
J	x2	x2	x2
K	x1	x1	x1
L	x1	x1	x1
M	x1	x1	x1
N	x4	x4	x4

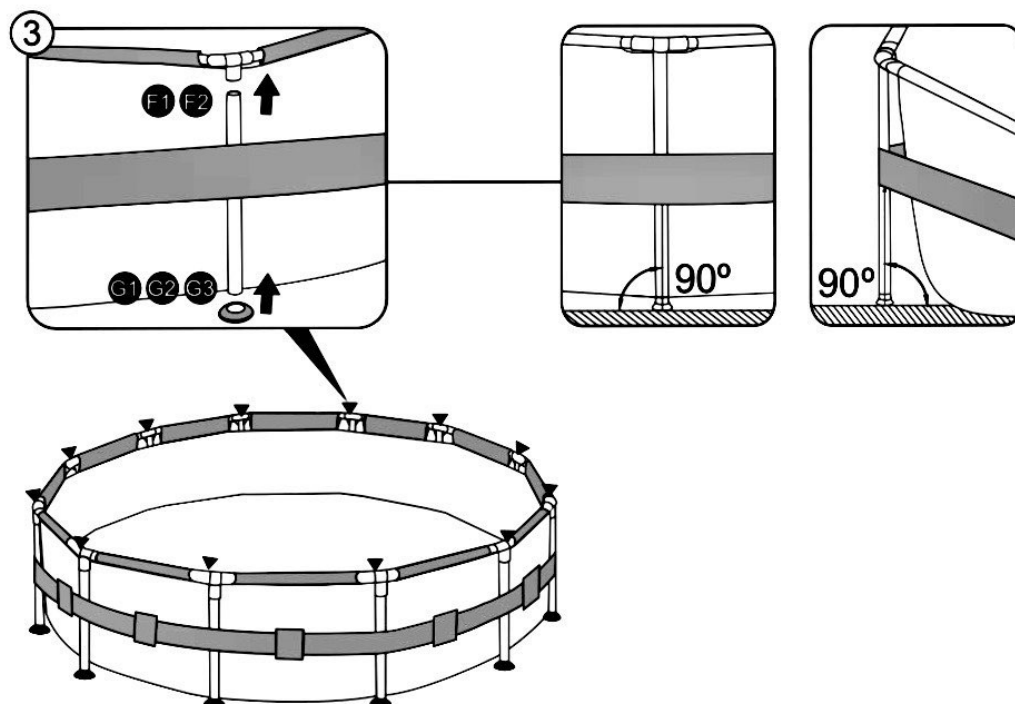
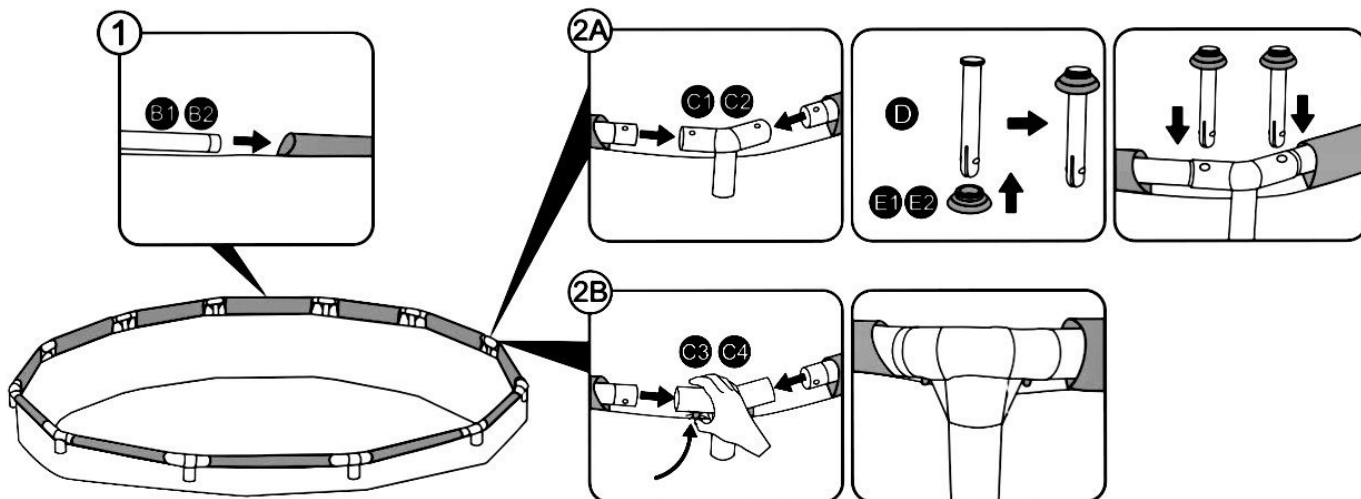
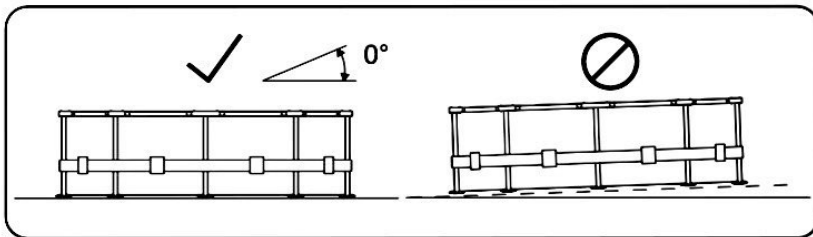

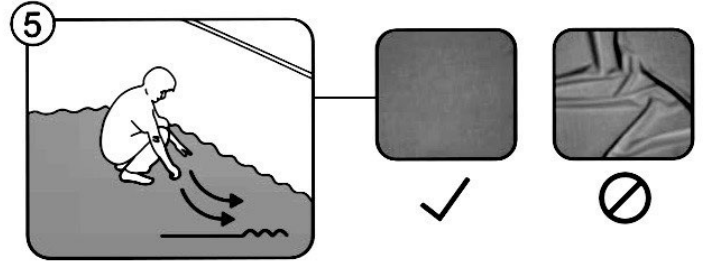
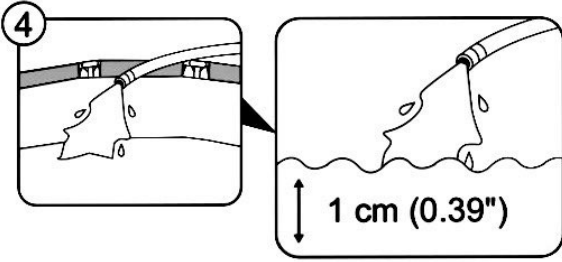

3.05 m (10') - 4.57 m (15')

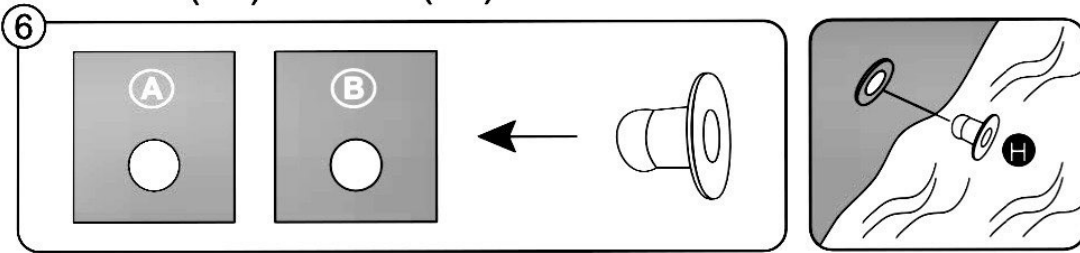

4.88 m (16') - 6.71 m (22')

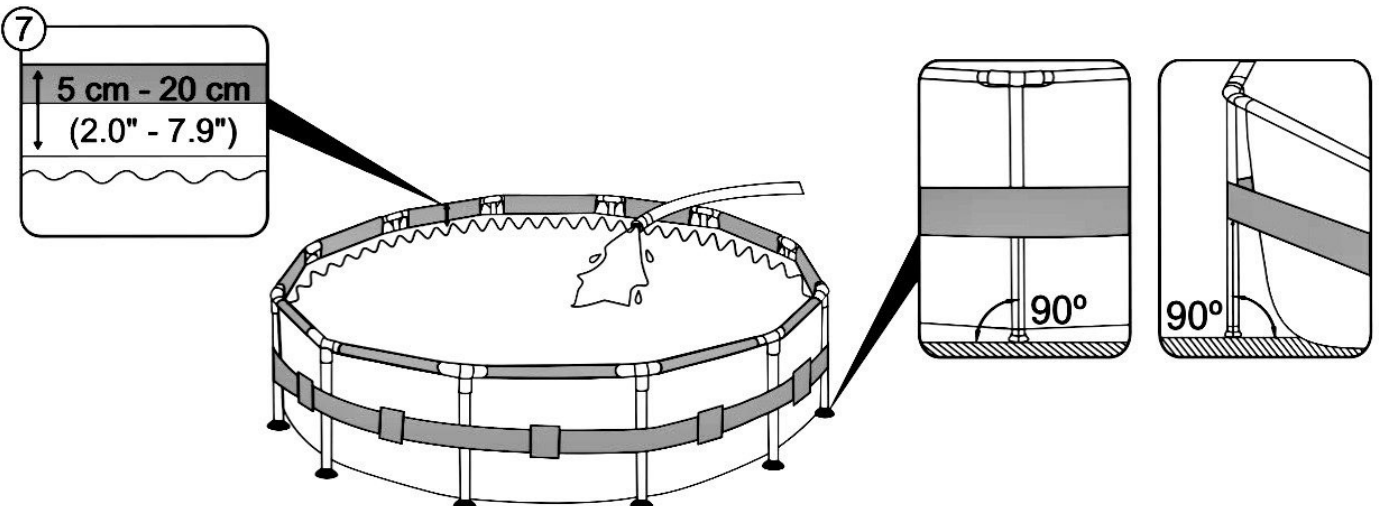
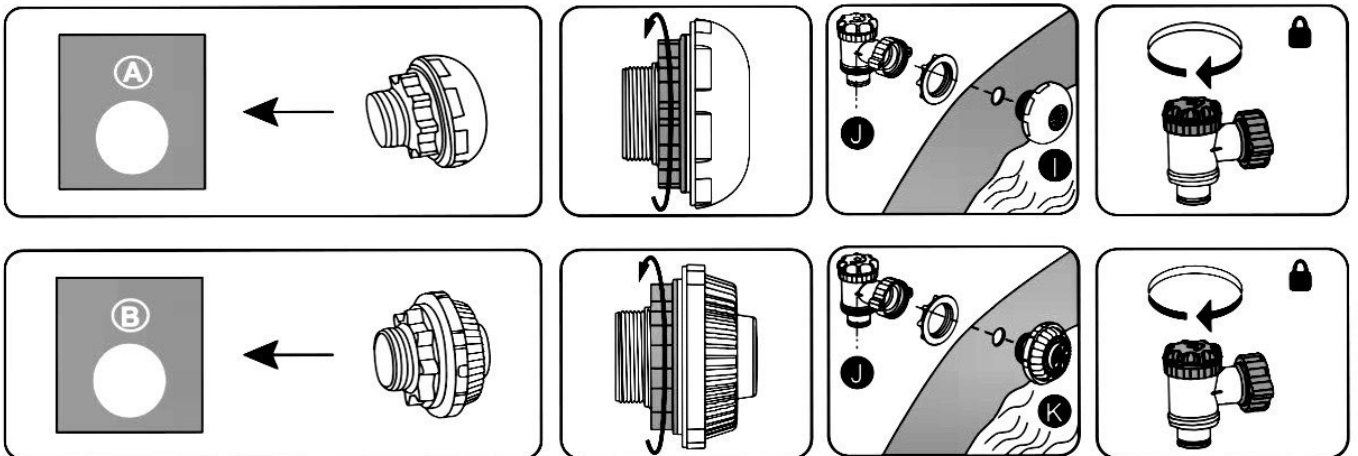

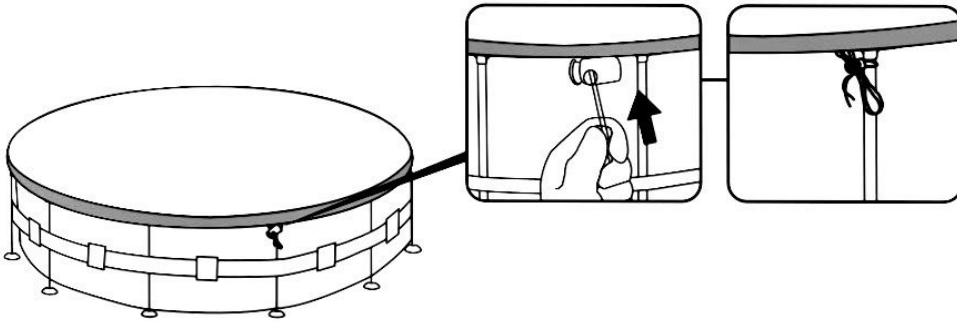

10'

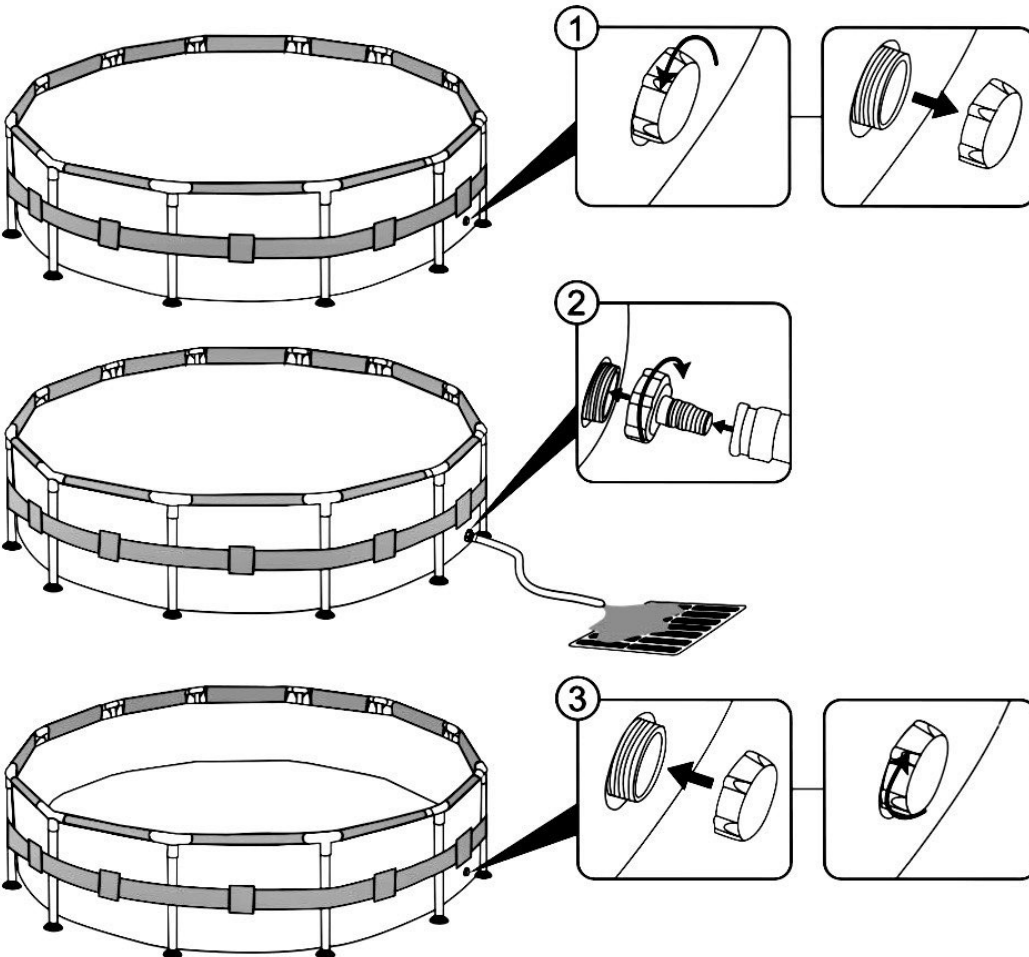
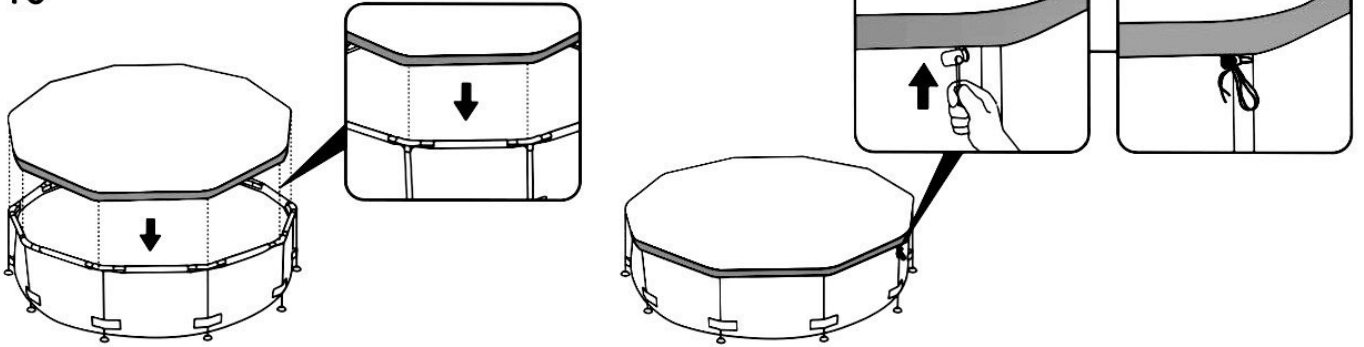

ВНИМАНИЕ

Сохраните эти инструкции – и внимательно прочитайте их перед началом эксплуатации.

Внимательно прочитайте информацию в руководстве пользователя, убедитесь в том, что вам все понятно, и следуйте указаниям при установке и использовании бассейна. Эти меры предосторожности предупреждают о некоторых распространенных рисках отдыха и игр в воде, но не покрывают все риски и все возможные опасности. Будьте осторожны, рассудительны и разумны при отдыхе и играх в воде.

Сохраните эту информацию для дальнейшего использования в справочных целях. Кроме того, в зависимости от типа бассейна, может предоставляться следующая ниже информация.

- Храните эту инструкцию в безопасном месте. В случае утери инструкции обратитесь в компанию Bestway или найдите ее на нашем веб-сайте www.bestwaycorp.com.
- Ограждения, покрытия бассейна, сигнализация в бассейне и прочие защитные устройства полезны, но они не могут заменить постоянное и компетентное наблюдение, осуществляемое взрослыми.



Безопасность пользователей, не умеющих плавать:

- Компетентный взрослый должен постоянно внимательно и активно присматривать за детьми, которые не умеют плавать или плавают не очень хорошо (помните, что наибольшему риску утонуть подвержены дети до пяти лет).
- Каждый раз при использовании бассейна поручайте наблюдение за детьми компетентному взрослому.
- Дети, которые не умеют плавать или плавают не очень хорошо, должны использовать специальное защитное снаряжение при использовании бассейном.
- Когда бассейн не используется, или когда за ним никто не присматривает, уберите все игрушки из бассейна и прилегающей зоны, чтобы дети не могли заинтересоваться ими и приблизиться к бассейну.

Безопасное использование бассейна:

- Стимулируйте всех пользователей, особенно детей, обучению плаванию.
- Изучите базовые техники экстренной первой помощи, такие как сердечно-легочная реанимация (СЛР), и регулярно освежайте свои знания. Если произойдет несчастный случай, вы сможете спасти жизнь человека.
- Объясните всем пользователям бассейна, особенно детям, что делать в случае чрезвычайного происшествия.
- Не ныряйте на мелководье. Это может привести к серьезным травмам или смерти.
- Не пользуйтесь бассейном, если вы выпили алкогольный напиток или приняли лекарство, которое может негативно повлиять на вашу способность безопасно пользоваться бассейном.

Защитные устройства и оборудование:

- Чтобы предотвратить риск утопления детей, рекомендуется закрыть доступ в бассейн защитным ограждением.
- Чтобы помешать детям карабкаться по впускному и выпускному клапанам, рекомендуется установить ограждение (и заблокировать все окна и двери, если они имеются), чтобы предотвратить доступ в бассейн без разрешения.
- Рекомендуется хранить спасательное оборудование (например, спасательный круг) в непосредственной близости от бассейна.
- Держите работающий телефон и список номеров телефонов экстренной связи в непосредственной близости от бассейна.
- Если вы используете покрытие бассейна, полностью уберите его с поверхности воды перед тем, как использовать бассейн.
- Защищайте пользователей бассейна от болезней, которые могут передаваться через воду, регулярно очищая воду и следуя правилам гигиены. Следуйте инструкциям по очистке воды, содержащимся в этом руководстве пользователя.
- Храните химикаты (напр., для очистки воды, чистящие и дезинфицирующие средства) в недоступном для детей месте.
- Используйте указатели, указанные ниже. Указатели должны быть установлены на видном месте в пределах 2 м от бассейна.



- В воде дети должны находиться под присмотром взрослых. Нырять запрещается.
- Съёмные лестницы должны устанавливаться на твердой горизонтальной поверхности.
- Независимо от материалов, используемых для изготовления бассейна, регулярно осматривайте поверхности под бассейном и его оборудование на предмет любых угроз безопасности.
- Регулярно проверяйте состояние болтов и винтов. Удалите сколы и острые кромки, чтобы избежать травм.
- Не оставляйте слитую из бассейна воду вне его. Пустой бассейн может деформироваться и (или) опрокинуться от ветра.
- Если у вас есть фильтрующий насос, см. инструкции в руководстве пользователя насоса. Не используйте насос, если в бассейне находятся люди.
- Если у вас есть лестница, см. инструкции в руководстве пользователя лестницы.

ВНИМАНИЕ!

При использовании плавательным бассейном необходимо соблюдать инструкции по технике безопасности, содержащиеся в руководстве по эксплуатации и обслуживанию.

Чтобы избежать опасности утопления или других серьезных травм, внимательно следите за тем, чтобы дети до 5 лет не попали в бассейн без разрешения. Оборудуйте доступ к бассейну защитными устройствами и постоянно держите детей под наблюдением взрослых во время использования бассейна.

Внимательно изучите инструкции и сохраните их для дальнейшего использования в справочных целях.

ИНСТРУКЦИИ ПО УСТАНОВКЕ

Обзор

Выбор правильного места установки:

Место, выбранное для установки бассейна, должно соответствовать следующим условиям:

- Из-за значительного суммарного веса воды в бассейне и пользователей в нем чрезвычайно важно, чтобы выбранный участок был способен равномерно выдерживать общий вес установленного бассейна. При выборе участка принимайте во внимание, что вода может выливаться из бассейна во время его использования или дождя. Если вода приведет к размягчению поверхности участка, это может повлечь утрату участком способности выдерживать вес бассейна.
- Регулярно проверяйте положение вертикальных ножек и (или) U-образных опор. Они всегда должны находиться на уровне дна бассейна. Если вертикальная ножка или U-образная опора начинает углубляться в землю, немедленно слейте воду из бассейна во избежание разрушения бассейна вследствие неравномерной нагрузки на рамную конструкцию. Поменяйте место расположения бассейна или замените материал покрытия участка более прочным.
- Поверхность должна быть плоской и гладкой. Если участок имеет уклон или неровный, это может привести к несбалансированной нагрузке на конструкцию бассейна. Это может повлечь разрушение сварных швов лайнера и сгибание рамы. В худшем случае бассейн может разрушиться, что может повлечь причинение серьезных травм людям и (или) повреждение имущества.
- Рекомендуем устанавливать бассейн вдалеке от предметов, которые дети могут использовать для того, чтобы забраться в него.
- Устанавливайте бассейн рядом с подходящей системой слива, чтобы, при необходимости, устранить переливание или опорожнить бассейн. Убедитесь, что сторона бассейна с входом для воды А и выходом В расположена с той же стороны, что и источник питания, где будет подключена система фильтрации.
- Выбранный участок должен быть свободен от каких бы то ни было предметов. Из-за веса воды любой предмет, оказавшийся под бассейном, может повредить или проткнуть дно бассейна.
- Выбранный участок должен быть свободен от агрессивных видов растений и сорняков. Эти растения, отличающиеся сильной вегетацией, могут прорасти через лайнер и привести к утечке воды. С участка необходимо удалить всю траву и другую растительность, которые после увядания могут привести к возникновению неприятных запахов и слизи.
- Над участком не должны проходить линии электропередачи и не нависать ветки деревьев. Убедитесь в том, что на выбранном участке нет подземных коммуникаций, линий и кабелей.
- Выбранное месторасположение должно находиться далеко от входа в дом. Не располагайте какое-либо оборудование или мебель вокруг бассейна. Выливающаяся из бассейна вода во время его использования либо из-за его дефекта или повреждения может повредить мебель внутри дома или вокруг бассейна.
- Выбранный участок должен быть плоским и не иметь нор и ямок, поскольку они могут повредить материал лайнера.

Рекомендуемые поверхности: трава, земля, бетон и другие поверхности, отвечающие вышеприведенным условиям для установки.

Не рекомендуемые поверхности для установки: грязь, песок, гравий, крыша, балкон, подъездная дорожка, помост, мягкий/рыхлый грунт и другие поверхности, не отвечающие вышеприведенным условиям для установки.

Следуйте важным приведенным выше инструкциям для выбора правильного расположения и участка для установки вашего бассейна. Если детали будут повреждены вследствие расположения и установки бассейна на участке, не отвечающем данным инструкциям, это не будет считаться производственным дефектом и не будет покрываться гарантией, по ним не будут приниматься никакие претензии по проведению ремонта и обслуживанию.

Если выбранная поверхность слишком мягкая, чтобы удерживать раму, установите под ножки деревянные или металлические пластины толщиной не более 2 см (0,79 дюйма). Пластины не должны касаться лайнера или иметь острые участки, так как это может привести к повреждению и не покрывается гарантией производителя.

Дополнительные рекомендации:

Обратитесь в городской совет за информацией о постановлениях, касающихся ограживания, барьеров, освещения, и нормах техники безопасности и неукоснительно их соблюдайте.

Если насос и (или) лестница входят в комплект, см. инструкции по технике безопасности и установке в руководстве насоса и (или) лестницы. Лестница должна соответствовать размеру бассейна.

Если вам необходимо изменить местоположение во время установки, поднимите лайнер, чтобы переместить его; не волочите его по земле. Трение между ПВХ-материалом и землей может повредить лайнер бассейна.

НЕОБХОДИМЫЕ ДЕТАЛИ И ИНСТРУМЕНТЫ

Сравните детали в коробке с деталями, перечисленными в этом руководстве.

Проверьте, чтобы компоненты изделия соответствовали модели, которую вы собирались приобрести. В случае любых поврежденных или отсутствующих деталей на момент покупки посетите наш веб-сайт bestwaycorp.com/support.

ИНСТРУКЦИИ ПО СБОРКЕ

Чтобы получить инструкции по установке, отсканируйте QR-код, напечатанный на передней обложке, или следуйте

иллюстрациям внутри руководства.  Рисунки предназначены исключительно для целей иллюстрации. Они могут не отображать конкретное изделие. Рисунки не отображают действительный масштаб.

Сборка этого бассейна может выполняться без дополнительных инструментов. Установка занимает примерно 30–60 минут силами 2–3 человек, не считая времени на подготовку и заполнение водой (конкретную информацию о приобретенном вами изделии см. на упаковке). Обратите внимание, что время сборки может варьироваться в зависимости от размера бассейна и индивидуального опыта.

Компания Bestway не несет ответственности за причиненные бассейну повреждения вследствие неправильного обращения или несоблюдения настоящих инструкций.

Полезные советы по установке:

Мы настоятельно рекомендуем открывать упаковку и собирать бассейн при температуре окружающей среды выше 15°C (59°F). ПВХ-материал лайнера будет более гибким и бассейн будет легче собирать в этой среде.

Мы предлагаем вам купить лестницу для бассейна (если она не входит в комплект) и подготовить ее перед обустройством бассейна, так как она поможет всякий раз, когда вам нужно будет попасть в него.

Действие 3: Перед присоединением T-образных соединителей необходимо вставить вертикальные ножки между лайнером и ремнем. Ножки должны быть перпендикулярны земле в двух направлениях.

Действие 4: Когда бассейн наполнится водой примерно на 1 см (0,39 дюйма), аккуратно разгладьте низ лайнера, чтобы убрать все складки. Мы рекомендуем начинать с центра бассейна и двигаться к краям. Вы можете продолжить наполнять бассейн, когда пол станет гладким и без складок.

Действие 6: Если соединительный клапан для входа А и выхода В бассейна состоит из детали J и детали I/K:

1. Открутите гайку-звездочку с детали I/K.

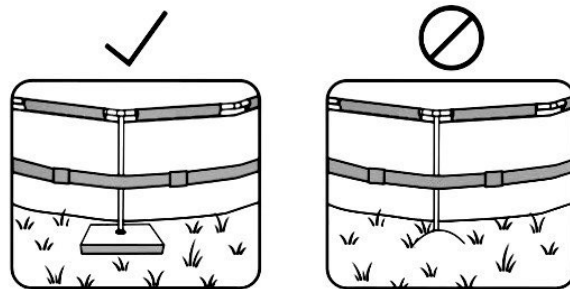

 ↑ Макс. 2 см (0,79")

ИНСТРУКЦИИ ПО УСТАНОВКЕ

2. Вставьте меньший конец детали I/K через впускное отверстие изнутри бассейна.
3. Затяните гайку-звездочку снаружи бассейна, чтобы прикрепить деталь I/K к лайнеру.
4. Прикрутите деталь J к детали I/K и закройте водяной клапан в заблокированном положении, чтобы завершить соединение.

Действие 7: Время от времени проверяйте положение вертикальных ножек во время наполнения бассейна водой. Ножки могут постепенно менять положение из-за увеличения веса воды. Если ножки не перпендикулярны земле, прекратите заполнение бассейна и отрегулируйте их. Это поможет распределить вес, чтобы избежать нагрузки на раму и лайнер.

Наполнение бассейна водой:

ВНИМАНИЕ! Не оставляйте бассейн без присмотра, когда он наполняется водой. Постоянно проверяйте бассейн, чтобы убедиться, что он правильно наполняется. Убедитесь, что вертикальные ножки всегда перпендикулярны земле, не находятся под лайнером и не наклонены в сторону.

Настоятельно рекомендуется использовать для наполнения бассейна водопроводную воду, чтобы свести к минимуму содержание нежелательных примесей, таких как минеральные соли. Не используйте морскую воду.

После завершения всех этапов сборки наполняйте бассейн, пока вода не достигнет линии сварки, что соответствует 90% полного объема бассейна. Не наливайте слишком много воды, так как бассейн потеряет устойчивость и может разрушиться. В случае сильных осадков мы настоятельно рекомендуем снизить уровень воды с целью поддержания его на отметке 90% полного объема, чтобы избежать переполнения бассейна.

ВАЖНО! Когда бассейн будет заполнен на 90%, проверьте, чтобы расстояние между поверхностью воды и верхом направляющих было одинаковым со всех сторон. Если оно будет отличаться, это означает, что поверхность не ровная, и мы настоятельно рекомендуем слить воду и выровнять выбранное место. Никогда не пытайтесь перемещать бассейн с водой в нем.

ВАЖНО! Если оставить наполненный водой бассейн на неровной поверхности, это может привести к разрыву сварных швов и (или) разрушению бассейна, что может причинить серьезные травмы и (или) материальный ущерб. Внутри бассейна может накапливаться высокое давление. Если у вашего бассейна выпуклая или неровная стенка, она может порваться, что приведет к внезапному выбросу воды и причинению серьезных травм и (или) материальному ущербу. Когда бассейн будет заполнен на 90%, проверьте его на предмет утечек в клапанах или швах, а также на наличие видимых потерь воды. Не добавляйте в воду никаких химикатов до тех пор, пока это не будет сделано.

ИНСТРУКЦИИ ПО ОБРАБОТКЕ ВОДЫ

Необходимо следить за тем, чтобы вода в бассейне была чистой и химически сбалансированной. Простого использования системы фильтрации и чистки фильтрующего картриджа недостаточно для правильной обработки воды.

Важно уделять приоритетное внимание обработке и здоровому состоянию воды в бассейне. Если вы не будете придерживаться этих рекомендаций, ваше здоровье и здоровье вашей семьи могут оказаться под угрозой.

Обработка воды в бассейне:

Мы рекомендуем вам использовать специальные химикаты для бассейнов для того, чтобы сохранять химический баланс воды, а также таблетки хлора или брома (но не гранулы) в дозаторе химических средств.

Химическая обработка с помощью таблеток химических средств должна выполняться с помощью дозатора химических средств или плавающего дозатора хлора. Не бросайте химические средства непосредственно в воду. Химические вещества будут оседать на дне бассейна, повреждая и обесцвечивая лайнер. В худшем случае они повредят структуру лайнера.

Гарантия не распространяется на повреждения бассейна, вызванные неправильным использованием, количеством пользователей и общим неправильным обращением с водой в бассейне.

Качество воды зависит от частоты использования, количества пользователей и общего обслуживания бассейна. Если вода не подвергается химической обработке, ее нужно менять каждые 3 дня. Мы советуем принимать душ перед посещением бассейна, так как косметика, лосьоны и прочие средства, оставшиеся на коже, могут быстро ухудшить качество воды.

Установите емкость с водой рядом с бассейном, чтобы пользователи могли промыть ноги перед входом в воду.

Регулярно используйте скиммер для очистки водной поверхности и пылесос для дна бассейна, чтобы избежать скопления грязи. Если они не входят в комплект, вы можете приобрести их, посетив наш веб-сайт (www.bestwaycorp.com) или ближайший магазин принадлежностей для бассейна.

Использование химических средств:

В комплект вашего бассейна может не входить дозатор химических средств. В этом случае вы можете приобрести его, посетив наш веб-сайт (www.bestwaycorp.com) или посетив ближайший магазин принадлежностей для бассейнов. На время пользования бассейном удаляйте из него дозатор химических средств. После того как вы очистили воду с помощью химических средств, а также перед использованием бассейна, воспользуйтесь тестовым набором (не входит в комплект поставки), чтобы проверить химический состав воды. Мы рекомендуем поддерживать химический баланс воды, как показано в таблице ниже.

Превышение следующих параметров может привести к повреждению структуры лайнера и созданию опасной ситуации для пользователей.

Параметры	Значения
Прозрачность воды	Ясно видно дно бассейна
Цвет воды	Вода должна быть бесцветной
Мутность в FNU/NTU	макс. 1,5 (желательно менее 0,5)
Концентрация нитратов больше, чем в воде наполнения, в мг/л	макс. 20
Общее количество органического углерода (ООУ) в мг/л	макс. 4,0
Редокс-потенциал против Ag/AgCl 3,5 м KCl в мВ	мин. 650
Значение pH	от 6,8 до 7,6
Свободный активный хлор (без циануровой кислоты) в мг/л	от 0,3 до 1,5
Свободный хлор, используемый в сочетании с циануровой кислотой в мг/л	от 1,0 до 3,0
Циануровая кислота в мг/л	макс. 100
Смешанный хлор в мг/л	макс. 0,5 (желательно ближе к 0,0 мг/л)

ИНСТРУКЦИИ ПО ОБРАБОТКЕ ВОДЫ

Обратитесь к своему местному продавцу бассейнов, чтобы получить более подробную информацию об обработке воды химическими средствами. Строго выполняйте инструкции производителя химикатов.

Подготовка к зиме (только для бассейнов APX 365™)

Круглогодичная защита от непогоды Polar-Shield™ позволяет бассейну оставаться в рабочем состоянии в зимнее время без полного слива воды. Убедитесь, что система фильтрации и другие принадлежности бассейна отключены от бассейна. Используйте крышку для бассейна в течение всего зимнего сезона, чтобы предотвратить попадание мусора в бассейн. При температуре наружного воздуха около 0°C (32°F) или ниже существует риск замерзания воды. Перед установкой крышки для бассейна:

1. Убедитесь, что уровень воды как минимум на 10 см (3,9") ниже выпускного отверстия В бассейна. Если уровень воды находится выше входного отверстия А и выпускного отверстия В бассейна, вода может замерзнуть внутри, что приведет к непоправимому повреждению лайнера при расширении льда. Это не будет считаться производственным дефектом и приведет к аннулированию гарантии и любых претензий по обслуживанию.
2. Поместите надувной предмет из хладостойкого материала, например, подушку для бассейна (не входит в комплект), на поверхность воды, чтобы компенсировать пространство между уровнем воды и верхними направляющими. Это обеспечит поддержку крышки для бассейна.

ВАЖНЫЕ СОВЕТЫ:

Если в воде бассейна есть лед, удаляйте его очень осторожно. Острые края льда могут повредить лайнер бассейна. Если идет дождь, проверьте уровень воды и убедитесь, что он на 10 см (3,9") ниже выпускного отверстия В бассейна, особенно если температура наружного воздуха около 0°C (32°F) или ниже, и вода может замерзнуть.

Текущее обслуживание бассейна:

Для получения информации об обслуживании лайнера обратитесь к иллюстративным шагам в руководстве.  Мы советуем приобрести покрытие для бассейна, если оно не входит в комплект поставки, и накрывать бассейн, когда он не используется, чтобы предотвратить повреждение материала верхних направляющих. Чистой тканью аккуратно счищайте грязь с верхних направляющих. В случае протечки заклейте бассейн клейкой заплатой, предназначенной для ремонта поверхности, находящейся под водой (входит в комплект поставки). Инструкции можно найти в часто задаваемых вопросах раздела поддержки на нашем веб-сайте (www.bestwaycorp.com/support).

Принадлежности:

Если насос и (или) лестница входят в комплект, см. инструкции по технике безопасности и установке в руководстве насоса и (или) лестницы. Лестница должна соответствовать размеру бассейна.

Если в вашем бассейне имеется соединительный клапан для крепления принадлежностей для очистки бассейна, перед подключением принадлежностей необходимо снять с разъема сетку от мусора.

ИНСТРУКЦИИ ПО РАЗБОРКЕ И ХРАНЕНИЮ

Слив:

Для получения информации о сливе обратитесь к иллюстративным шагам в руководстве.  Рисунки предназначены исключительно для целей иллюстрации. Они могут не отображать конкретное изделие. Рисунки не отображают действительный масштаб.

Прежде чем сливать воду из бассейна, убедитесь, что вы сливаете воду из бассейна подальше от дома и любых объектов, которые могут быть повреждены водой. Ознакомьтесь с местными нормами по сливу воды.

Чистка:

1. Промойте лайнер бассейна водопроводной водой, чтобы удалить остатки химических средств и грязь.
2. Оставьте пустой лайнер на солнце, пока он полностью не высохнет.
3. Чтобы полностью удалить оставшуюся воду, протрите лайнер бассейна сухой тканью.

Хранение:

Снимите все принадлежности. Убедитесь, что лайнер бассейна и принадлежности полностью чистые и сухие перед хранением. Если не просушить бассейн полностью, может образоваться плесень и повредить лайнер бассейна.

После полного просушивания бассейна посыпьте поверхности тальком, чтобы лайнер не спился.

Мы настоятельно рекомендуем разбирать бассейн, когда температура воздуха выше 15°C (59°F).

Складывайте лайнер бассейна только в том случае, если температура воздуха превышает 15°C (59°F). Храните бассейн в сухом месте при умеренной температуре от 15°C (59°F) до 38°C (100°F) и поместите лайнер бассейна и все принадлежности в картонную коробку, чтобы лучше защитить ПВХ-материал в зимний период.

ГАРАНТИЙНЫЕ УСЛОВИЯ

Для получения поддержки и регистрации изделия посетите веб-сайт bestwaycorp.com/support.